



**INTERCOMUNICADOR DE VÍDEO SEM  
FIOS  
AV-VTF 07**



Siga as instruções do manual do utilizador para uma instalação e teste corretos. Se tiver alguma dúvida, não hesite em contactar o nosso serviço de apoio ao cliente.

A nossa empresa dedica-se à inovação e melhoria dos produtos. As alterações são feitas sem aviso prévio. As ilustrações fornecidas são apenas para referência. Se houver alguma diferença, considere o produto real como padrão.

Certifique-se de que o produto e as pilhas são eliminados separadamente do lixo doméstico. Quando o produto chegar ao fim da sua vida útil e precisar de ser eliminado, contacte as autoridades locais e leve-o aos pontos de recolha designados para evitar danos ambientais e para a saúde causados pela eliminação inadequada. Encorajamos vivamente a reciclagem e reutilização de recursos materiais.

Âmbito da entrega.....	4
Estação interior.....	5
Estação exterior.....	8
Ligar a estação interior e exterior.....	1.
Menu principal.....	13
Notas sobre a instalação e utilização.....	28
Instruções de segurança.....	29
Posicionamento ideal dos dispositivos.....	31

After you have unpacked your product, make sure that all the parts listed below are present. If any parts are missing or damaged, please contact your dealer immediately.

## Estação exterior

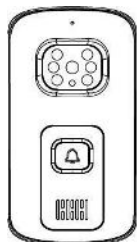

Estação de



Tampa da



Tampa do



Suporte de



Parafu



Chave de

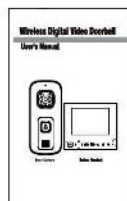

Manual



Adaptador de

## Estação interior

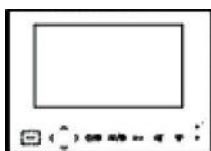

Monitor



Bateria de lítio



Adaptador de alimentação



Suporte de mesa



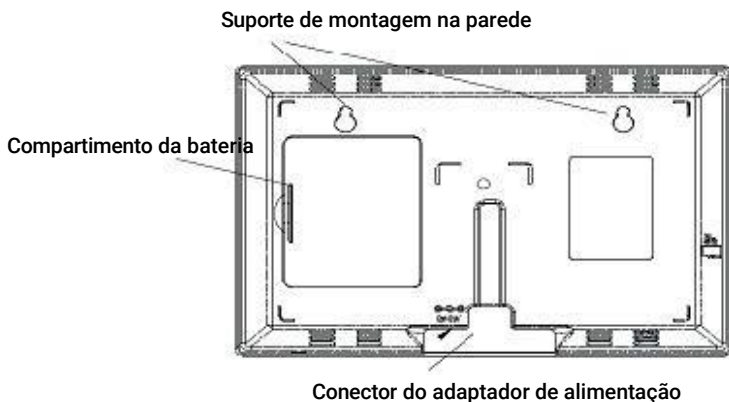
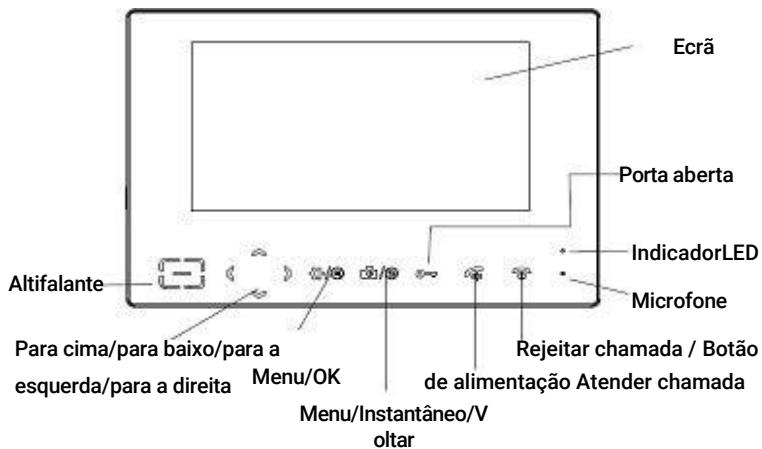

### Inserir as baterias

A bateria recarregável de lítio (3,7 V, 2500 mAh) é fornecida com o monitor interno. Instale a bateria antes de usar.

1.

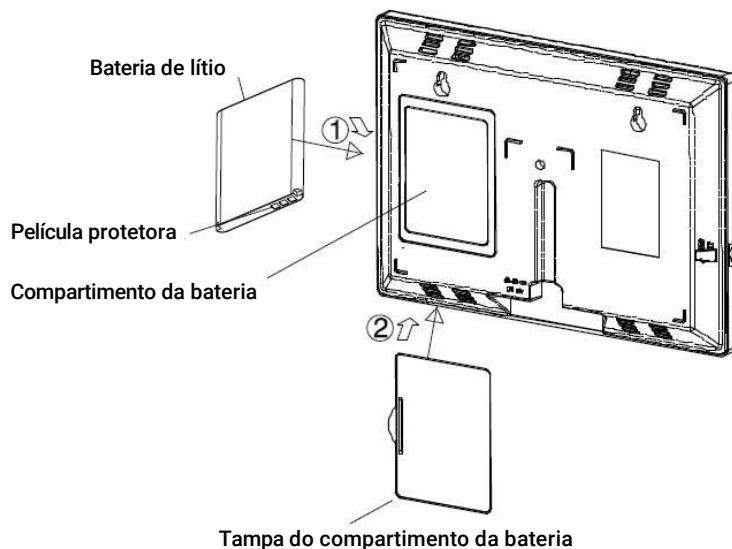

2. Insira a bateria de acordo com a polaridade especificada (+ / -).
3. Em seguida, feche a tampa do compartimento da bateria.

#### Observações:

1. Para ativar a bateria, remova a película protetora da bateria antes de usar.
2. A bateria deve ser substituída se não recuperar a capacidade total após o carregamento. capacidade após o carregamento.
3. Ao substituir a bateria, certifique-se de usar uma bateria de lítio recarregável de alta qualidade. Nunca use qualquer outra bateria recarregável ou bateria alcalina convencional.
4. A bateria recarregável destina-se a servir como fonte de alimentação de emergência para o ecrã. Se a alimentação for interrompida, ela durará aproximadamente 12 horas.

## Instalação da estação interior

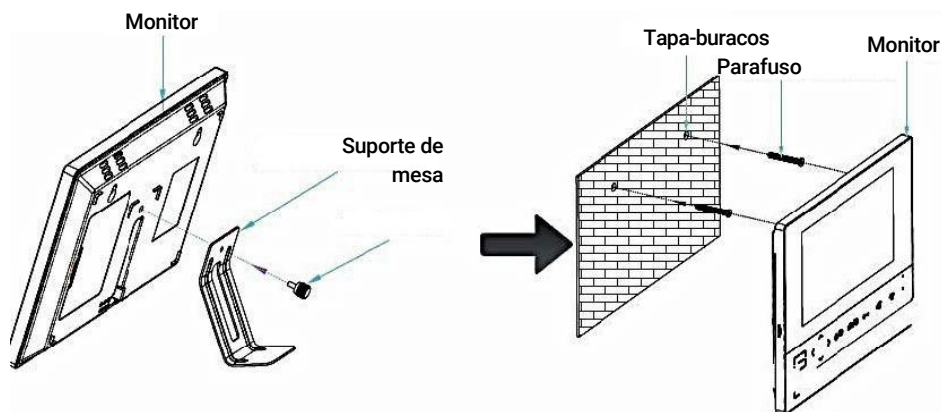

### ! Nota importante:

O monitor interno deve ser totalmente carregado por cerca de 5 horas antes da primeira utilização.

Instruções de instalação: A altura de instalação do ecrã na parede deve estar entre 145 e 160 cm.

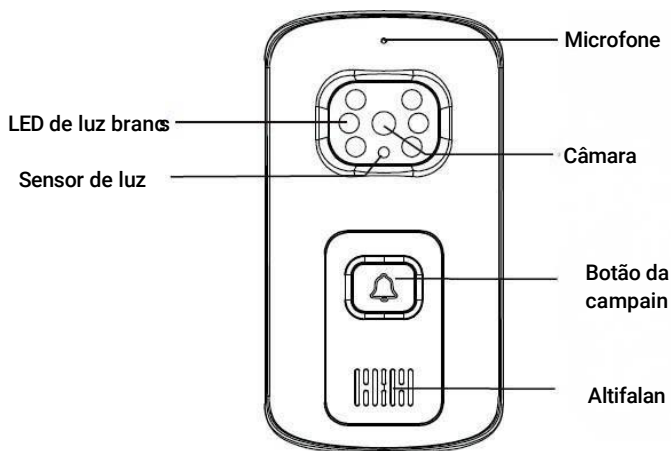

## Inserir as pilhas

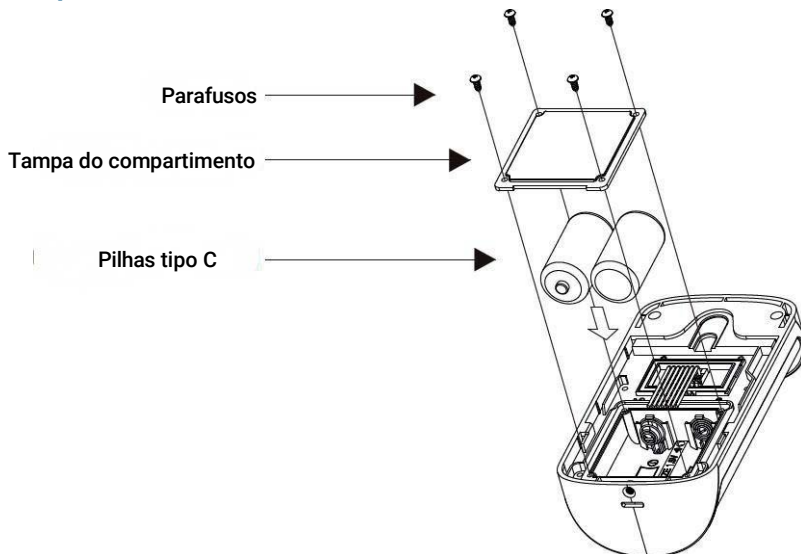

1. Insira duas pilhas C de 1,5 V (não incluídas) no compartimento das pilhas ou ligue-o a um adaptador de corrente contínua de 12 V para ligar a câmara da porta.
2. Aperte bem a tampa do compartimento das pilhas.

## Ligações da estação exterior

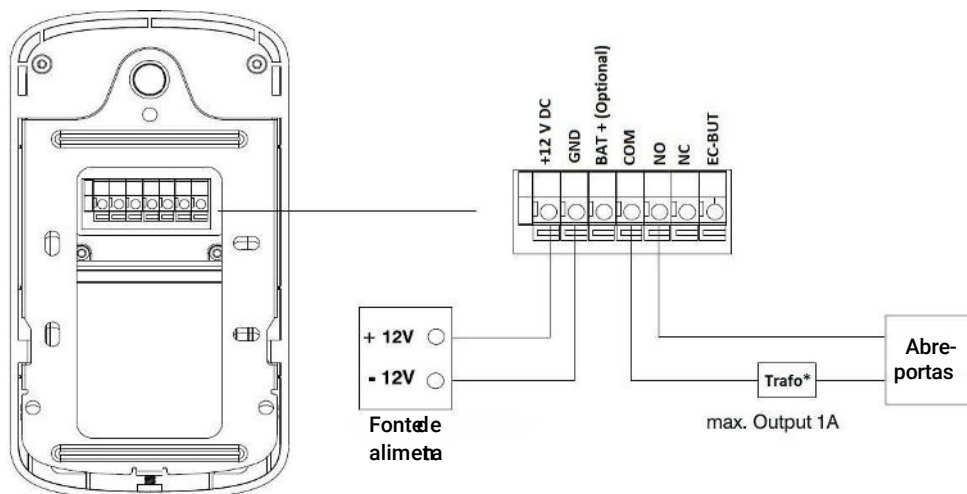
**Nota:**

A câmara da porta pode ser operada com pilhas ou com o adaptador de rede. Não utilize pilhas e o adaptador de rede ao mesmo tempo. Se a câmara da porta for alimentada pelo adaptador de rede, a função de monitorização estará disponível. Se a câmara da porta for alimentada por pilhas, a estação estará no modo de poupança de energia e a função de monitorização não estará disponível. Desligue o modo de poupança de energia para monitorização (ver página 12).

## Instalação da estação exterior

1. Depois de ligar o cabo ao terminal de ligação, coloque a tampa do compartimento do cabo.

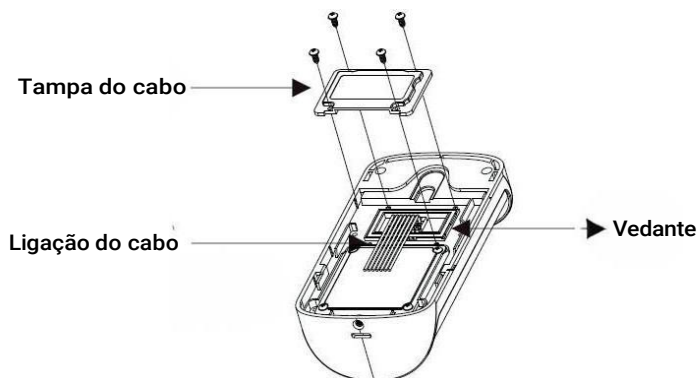

2. Escolha um local adequado para a câmara da porta. Certifique-se de que tem em conta a altura média dos visitantes. Faça furos para fixar o suporte à parede. Pendure a câmara da porta no suporte. Fixe a câmara da porta ao suporte com parafusos e conclua a instalação.

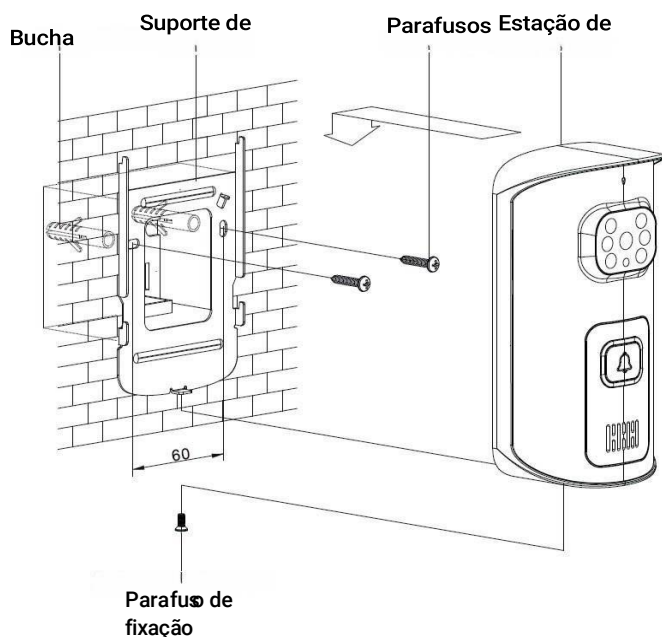

## CONECTANDO ESTAÇÕES INTERNAS E

1. Primeiro, pressione o botão de registo no compartimento da bateria da câmara da porta com uma chave de fendas pequena ou similar. Ouvirá um som semelhante a «di» e a luz de fundo do botão de chamada acenderá.

Em seguida, aceda ao menu principal no monitor, selecione o menu de registo, pressione para cima ou para baixo para seleccionar uma câmara da porta (1 ou 2 seleccionáveis) que deseja conectar e pressione o botão «OK» para confirmar as configurações. A câmara da porta irá então procurar automaticamente o monitor interno a ser registado. Se o monitor interno emitir um bipe, isso significa que foi registado com sucesso.

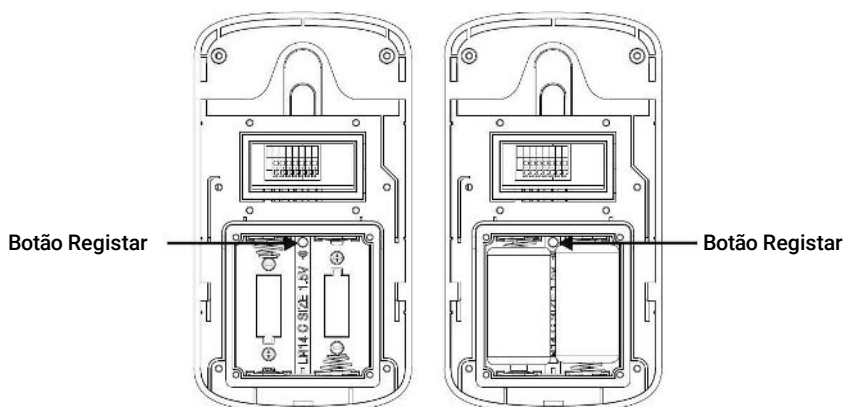

2. Se aceder ao menu principal e seleccionar o menu de registo, o sistema mudará para a seguinte interface de utilizador, indicando que o monitor interior foi registado com sucesso.



3. Se pretender eliminar o registo, pode premir OK. O ecrã exibe uma reciclagem. Prima OK para confirmar.

### Observações:

1. O registo da câmara da porta pode demorar até 60 segundos.
2. O registo do monitor interior pode demorar até 20 segundos.
3. O produto suporta no máximo 2 câmaras de porta e 2 monitores internos.

### Modo de poupança de energia

1. A estação da porta entra automaticamente no modo de poupança de energia quando funciona com pilhas; pode desativar este modo. Prima o botão de registo durante 3 segundos para colocar a câmara da porta no modo de registo. Prima novamente o botão de registo durante 3 segundos. A câmara da porta emite um som «bi-bi-bi» e muda do modo de poupança de energia para o modo de consumo de energia. A função de monitorização do monitor interior fica então disponível.
2. No modo de registo, pressione o botão de registo por 3 segundos. A câmara da porta emite um sinal sonoro e muda do modo de consumo de energia para o modo de economia de energia. modo de poupança de energia. Neste caso, a função de monitorização não está disponível.



### Ligar

Para ligar o monitor interno, mantenha pressionado o botão liga/desliga. Após ligar o monitor, o sistema mudará para a seguinte interface de utilizador:



### Nota:

Se a energia da bateria do monitor interno for insuficiente, um símbolo de aviso será exibido e um sinal de aviso será emitido. O monitor interno será desligado automaticamente. É necessário recarregá-lo.

Prima «Menu / OK» no monitor interior para aceder ao menu principal:

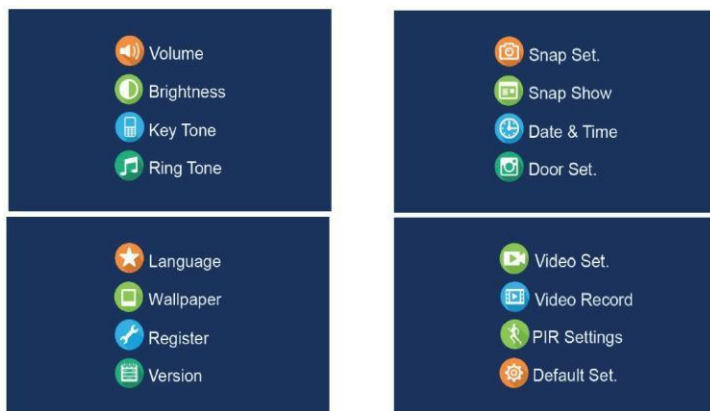

## Volume



Esta função permite ajustar o volume durante uma chamada (podem ser definidos 9 níveis).

1. Pressione o botão «Para cima» ou «Para baixo» para selecionar o menu «Volume» e, em seguida, pressione o botão OK no monitor interno.
2. Pressione «Para cima» ou «Para baixo» para selecionar o volume da chamada (9 níveis ajustáveis) e pressione «Esquerda» ou «Direita» para ajustar.
3. Pressione «Para cima» ou «Para baixo» para selecionar o volume do toque (9 níveis ajustáveis) e pressione «ESQUERDA» ou «DIREITA» para ajustar.
4. Se pretender definir o tempo de toque, pode pressionar «Para cima» ou «Para baixo» para selecionar o tempo de toque (1-30 segundos) e «Para a direita» ou «Para a esquerda» para ajustar.
5. Se o tempo de toque estiver definido para 0s, o monitor interno ficará sem som.
6. Prima OK para guardar as definições e regressar ao menu anterior.

Nota:

Também pode usar o botão ESQUERDA ou DIREITA no ecrã inicial para ajustar o volume da campainha.

### Brilho

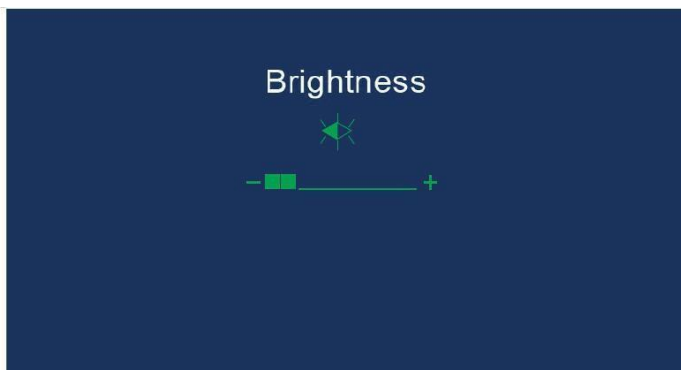

Esta função permite ajustar o brilho (podem ser definidos 9 níveis).

1. Pressione «Para cima» ou «Para baixo» para seleccionar o menu de brilho e, em seguida, pressione OK.
2. Prima para a esquerda ou para a direita para seleccionar o nível de brilho desejado. Cada vez que premir para a esquerda ou para a direita, o monitor interior é apresentado com o nível de brilho seleccionado.
3. Prima OK para guardar as definições e regressar ao menu anterior.

Nota:

Também pode usar o botão «Para cima» ou «Para baixo» para ajustar o brilho no modo de espera.

### Tom das teclas



## MENU

O monitor interno emite um tom de tecla cada vez que um botão é pressionado. Pode desativar os tons das teclas. Em determinadas situações de erro, um sinal de aviso soará se um botão incorreto for pressionado.

1. Prima para cima ou para baixo para selecionar o menu «Tom das teclas» e, em seguida, prima «OK».
2. Pressione para cima ou para baixo para selecionar "On" ou "Off" para ativar ou desativar a função.
3. Prima OK para guardar as definições e regressar ao menu anterior.

## Toque



Esta função permite-lhe alterar o toque do monitor interno (há três toques à escolha).

1. Pressione para cima ou para baixo para selecionar o menu «Toque» e, em seguida, pressione OK para confirmar.
2. Pressione para cima ou para baixo para selecionar o toque que desejar. Cada vez que pressionar para cima ou para baixo, o monitor interno emitirá um som no volume selecionado.
3. Prima OK para guardar as definições e regressar ao menu anterior.

## Definições para instantâneos

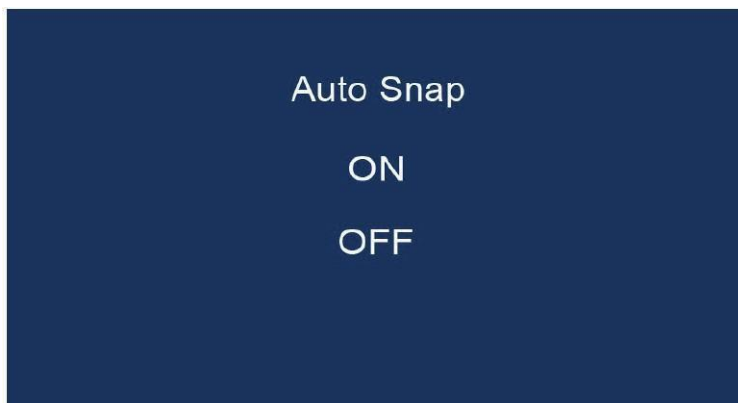

1. Pressione para cima ou para baixo para selecionar o menu «Configurações de instantâneos» e, em seguida, pressione OK.
2. Pressione para cima ou para baixo para selecionar «Ligar» ou «Desligar» para ativar ou desativar a função.
3. Pressione OK para salvar as configurações e retornar ao menu anterior. Com a função "Instantâneo automático", a câmara tira automaticamente uma foto do visitante quando ele pressiona o botão de chamada na câmara da porta. Você pode exibir facilmente essa foto no monitor interno.

## Notas:

1. Durante a chamada, pode tirar uma foto do visitante pressionando o botão de instantâneo e salvá-la no monitor interno.
2. Durante a monitorização, pode tirar uma foto da imagem pressionando o botão de instantâneo e salvá-la no monitor interno.
3. É possível guardar até 100 fotos no monitor. As mais antigas são removidas automaticamente se forem guardadas mais de 100 fotos no monitor interno.

## Exibição de fotos



Neste menu, pode exibir ou eliminar as fotos que tirou. O número da câmara da porta e o ícone de chamada perdida da câmara da porta são exibidos na parte superior das fotos.

1. Pressione para cima ou para baixo para seleccionar o menu «Exibição de fotos».
2. Prima OK e, em seguida, prima para a esquerda ou para a direita para exibir as imagens.
3. Se pretender eliminar a foto, utilize o botão esquerdo ou direito para seleccionar a foto e, em seguida, pressione OK. O visor mostra uma lixeira. Pressione OK para confirmar a eliminação da imagem.
5. Após um sinal de aviso, a próxima foto é exibida.
6. Prima «Voltar» para regressar ao menu anterior.

### Data e hora

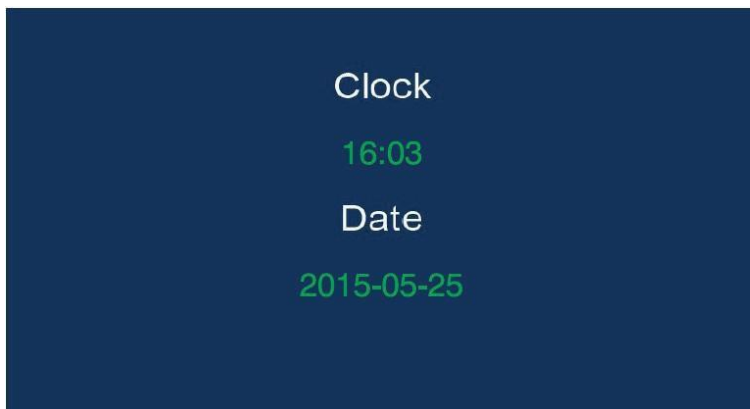

1. Prima para cima ou para baixo para selecionar o menu «Data e hora» e, em seguida, prima OK para selecionar.
2. Se quiser definir a hora, pode pressionar para a esquerda ou para a direita para selecionar a hora ou os minutos e, em seguida, pressionar para cima ou para baixo para ajustar.
3. Se pretender selecionar a data, pode pressionar para a esquerda ou para a direita para selecionar o ano, o mês ou a data e, em seguida, pressionar para cima ou para baixo para ajustar.
4. Prima OK para guardar as definições e regressar ao menu anterior.

#### Notas:

1. Use o sistema de 24 horas como formato de hora e AAAA-MM-DD como formato de data.
2. A data e a hora devem ser definidas com antecedência para garantir que a hora seja exibida corretamente no monitor interno.
3. Se substituir a bateria, deve definir novamente a hora e a data.
4. A ordem da configuração da data e hora é hora - minuto - ano - mês - dia.

## Configurações da porta



1. Pressione para cima ou para baixo para selecionar o menu «Configurações da porta» e, em seguida, pressione OK.
2. Se pretender ajustar o volume da câmara da porta, pode pressionar para cima ou para baixo para selecionar «Volume» e, em seguida, pressionar para a esquerda ou para a direita para ajustar (9 níveis ajustáveis).
3. Se pretender definir o tempo da campainha, pode pressionar para cima ou para baixo para selecionar o tempo da campainha (pode selecionar entre 1 e 15 segundos. Se dois monitores internos estiverem ligados a uma câmara da porta e os tempos nos dois monitores internos forem diferentes, será utilizado o tempo mais curto) e, em seguida, pressionar para a esquerda ou para a direita para ajustar.
4. Se o tempo da campainha estiver definido para 0 segundos, a câmara da porta não emitirá nenhum som quando o botão de chamada for pressionado.
5. Se pretender definir o tempo de desbloqueio, pode pressionar para cima ou para baixo para selecionar «Tempo de desbloqueio» (pode selecionar entre 1 e 9 segundos) e, em seguida, pressionar para a esquerda ou para a direita para ajustar.
6. Pressione OK para salvar as configurações e retornar ao menu anterior.

## Nota:

Se dois monitores internos estiverem conectados a uma câmara da porta, as configurações desses dois monitores internos devem ser idênticas.

### Idioma



1. Pressione para cima ou para baixo para selecionar o menu «Idioma» e, em seguida, pressione OK.
2. Pressione para cima ou para baixo para selecionar o idioma apropriado (0 - inglês, 1 - holandês, 2 - polaco, 3 - alemão, 4 - francês, 5 - italiano, 6 - português, 7 - espanhol, 8 - russo, 9 - turco). Italiano, 6 - Português, 7 - Espanhol, 8 - Russo, 9 - Turco).
3. Prima OK para guardar as definições e regressar ao menu anterior.

### Papel de parede

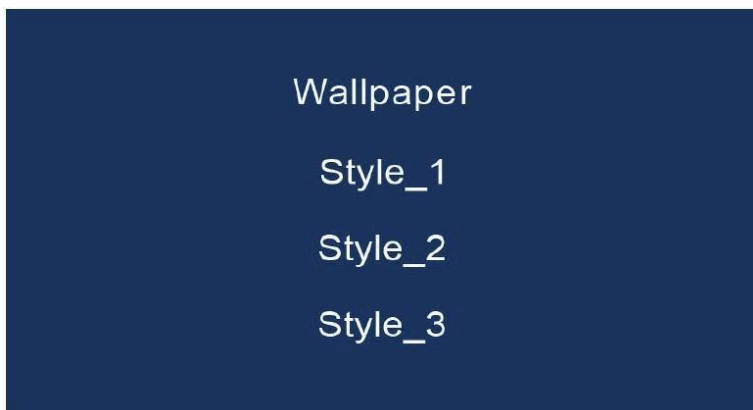

Pode seleccionar diferentes imagens de fundo.

## Definições de vídeo

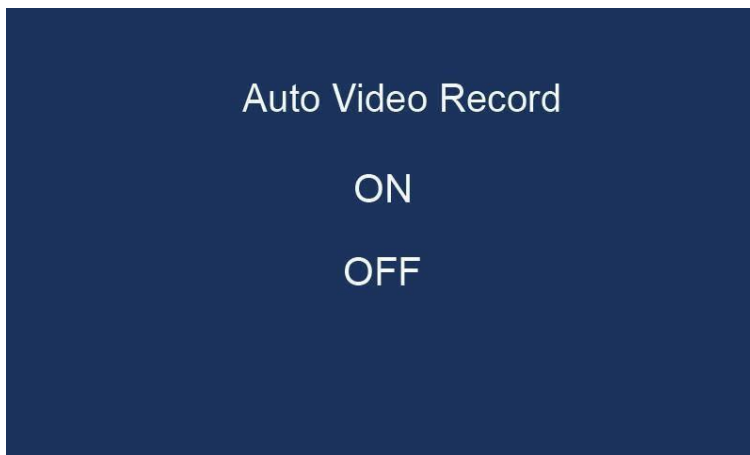

1. Pressione para cima ou para baixo para seleccionar o menu "Configurações de vídeo" e, em seguida, pressione OK para seleccionar.
2. Prima para cima ou para baixo para seleccionar «Ligar» ou «Desligar» para ativar ou desativar a função.
3. Pressione OK para guardar as configurações e retornar ao menu anterior. Com esta função de "Gravação automática de vídeo", a câmara grava automaticamente o vídeo do visitante quando ele pressiona o botão de chamada na câmara da porta. Pode visualizar facilmente esta gravação no monitor interno.

## Notas:

1. Durante a chamada/monitorização, a câmara pode gravar o vídeo do visitante e guardá-lo no monitor.
2. É possível guardar até 1000 gravações no monitor interno. O tempo máximo de gravação é de 75 segundos.

## Gravação de vídeo

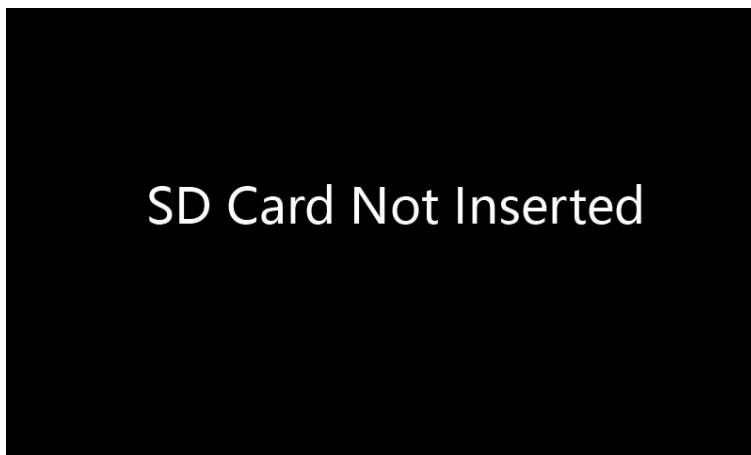

Pressione para cima ou para baixo para selecionar o menu "Gravação de vídeo" e, em seguida, pressione OK para selecionar. Um cartão SD deve ser inserido, caso contrário, a seguinte interface de utilizador será exibida. Se o cartão SD estiver inserido, um ícone de cartão SD aparecerá no canto superior direito da tela inicial.

Pode visualizar ou eliminar a gravação de vídeo neste menu.

1. Prima para cima ou para baixo para selecionar o menu «Mostrar gravações».
2. Prima OK e, em seguida, prima para cima ou para baixo para exibir a gravação.
3. Se pretender eliminar a gravação, utilize as teclas para cima ou para baixo para a selecionar e, em seguida, prima OK. O visor apresenta uma caixa de reciclagem. Prima OK para confirmar.
4. Após um sinal de aviso, a próxima visualização é exibida.
5. Prima Voltar para regressar ao menu anterior.

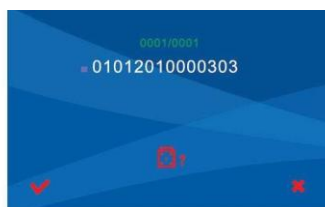
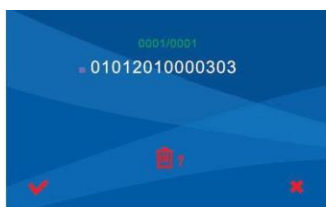

## Configuração de fábrica

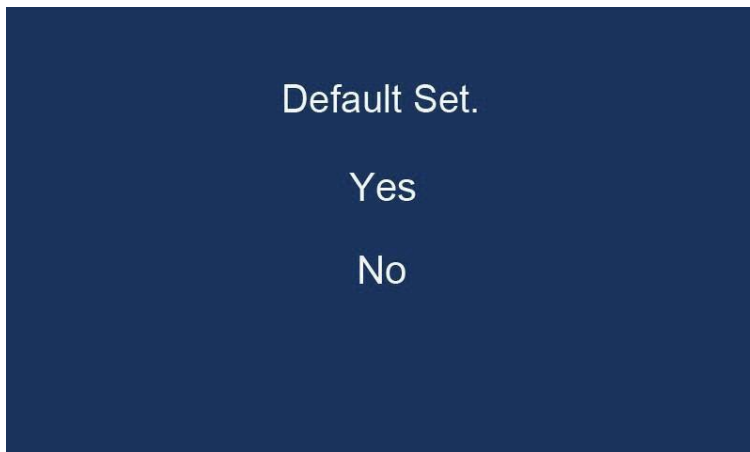

Esta função permite-lhe redefinir o monitor interior para as definições padrão de fábrica.

1. Prima para cima ou para baixo para selecionar o menu «Configurações de fábrica» e, em seguida, prima OK.
2. Prima para cima ou para baixo para selecionar «Sim» ou «Não» para ativar ou desativar a função.
3. Prima OK para guardar as definições e regressar ao menu anterior.  
Resultado: Após a reinicialização, o monitor interno retornará ao modo de espera.

## Nota:

Se reiniciar o monitor interior, todas as definições serão repostas para as definições padrão de fábrica.

### Operação

#### Monitor

Para a função de monitorização, o LCD exibirá automaticamente o menu correspondente de acordo com a câmara da porta registada.

1. No modo de espera, pressione OK.
2. Com uma câmara de porta registada, o monitor interno muda diretamente para o modo de vigilância.
3. Com duas câmaras de porta registadas, o LCD exhibe «Monitor 1#» e «Monitor 2#». Pode pressionar para cima ou para baixo para selecionar as câmaras desejadas e, em seguida, pressionar OK.
4. No modo de monitorização, prima o botão de resposta para entrar no modo de intercomunicador.

Nota:

O tempo de monitorização pode durar até 45 segundos.

#### Alarme

Se alguém remover a câmara da porta do suporte, tanto a câmara da porta como o monitor interno emitirão um sinal sonoro de alarme. A câmara da porta liga primeiro para o monitor interno principal. Se o monitor principal não responder, a câmara da porta liga para o monitor interno secundário. Neste caso, o botão de chamada na câmara da porta fica inválido. Pressione «Aceitar» ou «Desligar» no monitor interno para interromper os sinais sonoros de alarme.

Notas:

1. O tempo do alarme pode ser de até 5 minutos.
2. Durante o alarme, a câmara da porta só pode ser ligada a um monitor interno.

## Chamada para o monitor interno

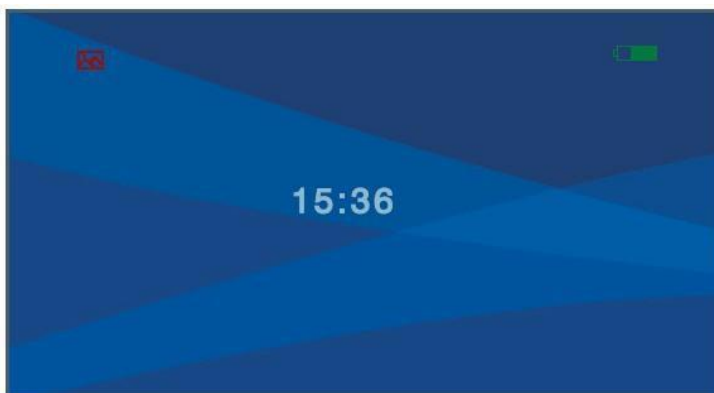

Quando o visitante pressiona o botão de chamada na câmara da porta, o monitor interno correspondente toca e a imagem do visitante aparece no monitor interno.

1. Se o proprietário não desejar atender, pressione Rejeitar para cancelar a chamada.
2. Depois de o proprietário ter pressionado o botão Aceitar, o monitor para de tocar. A chamada é então iniciada. Pressione Rejeitar para terminar a chamada.
3. Se a câmara da porta ligar para o monitor interno e ninguém responder ao toque, ela volta ao menu principal. O ícone piscando de chamada perdida é exibido no canto superior esquerdo para lembrar o utilizador de visualizar as imagens. O ícone piscando pode ser cancelado pressionando o botão Finalizar no menu principal ou exibindo a imagem no "Snap Show".

### Notas:

1. O ícone de chamada perdida é exibido quando o Auto Snap está ativado.
2. O tempo de toque pode ser de até 30 segundos.
3. A chamada pode durar até 45 segundos. A chamada termina automaticamente após 45 segundos.

### Abrir a porta

Durante a chamada ou monitorização, pressione o botão «Abrir porta» para destrancar a porta.

### Luz de fundo

1. Se a câmara da porta for alimentada por 12 V CC, a luz de fundo do botão de chamada a c ende.
2. Se a câmara da porta for alimentada por bateria, a luz de fundo do botão de chamada é desligada.
3. A luz de fundo pisca durante o registo, chamada, alarme, monitorização e estado do intercomunicador.

Nota:

Durante o estado de chamada, alarme ou monitorização, quando a câmara da porta está no modo de poupança de energia da bateria, a luz de fundo do botão de chamada está desligada sem piscar.

## INSTRUÇÕES DE INSTALAÇÃO E UTILIZAÇÃO

Como a frequência de funcionamento deste produto é de 2,4 GHz e o comprimento de onda é curto, e o sinal sem fios tem baixa penetração, o dispositivo pode sofrer interferência de outros produtos com a mesma frequência. Para garantir uma comunicação fluida, tenha em atenção o seguinte:

1. É melhor instalar a câmara da porta num local protegido da chuva e do vento. Tente evitar a luz solar direta nas lentes da câmara.  
Não coloque a câmara da porta diretamente sobre uma porta de segurança metálica, pois o metal pode bloquear o sinal. A câmara da porta pode ser instalada numa parede próxima.
2. Como o produto tem uma transmissão em linha reta, tente minimizar os obstáculos entre a câmara da porta e o monitor interno. Os obstáculos enfraquecem o sinal. Se os obstáculos afetarem o alcance da transmissão, tente encurtar a distância entre o transmissor e o recetor, se isso atender aos requisitos de uso. A seguinte situação de atenuação do sinal geralmente ocorre ao transmitir através de vários obstáculos:

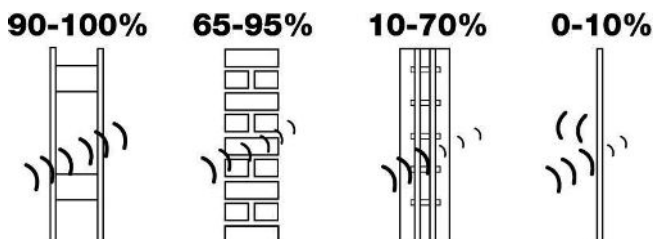

3. Não coloque produtos com a mesma frequência, como routers, dispositivos Bluetooth e fornos de micro-ondas, ao lado do nosso dispositivo para evitar interferências e encurtar a distância de comunicação. Se o número de paredes entre a câmara exterior e o monitor interior resultar em ineficácia  
Comunicação: ajuste a posição dos dois dispositivos para reduzir o número de paredes entre eles numa distância horizontal. Se a câmara exterior comunicar com o monitor interior, poderá ocorrer uma comunicação menos eficaz se alguém passar pela distância entre os dois dispositivos. O monitor interior não deve ser colocado num local baixo ou num canto.

## INSTRUÇÕES DE

Para garantir a sua segurança e a segurança de outras pessoas, bem como para proteger o seu dispositivo contra danos, leia as seguintes informações antes de o utilizar.

Não instale o dispositivo nos seguintes locais:

- Evite colocar o dispositivo em ambientes quentes e húmidos ou perto de campos magnéticos, como transformadores de geradores elétricos ou ímanes.
- Mantenha o dispositivo longe de produtos de aquecimento, como aquecedores elétricos ou recipientes com líquidos.
- Não exponha o dispositivo à luz solar direta nem o coloque perto de fontes de calor, pois isso pode causar descoloração ou deformação.
- Certifique-se de que o aparelho está instalado numa posição estável para evitar danos materiais ou ferimentos causados por quedas.

Prevenção de choques elétricos, incêndios e explosões:

- Não utilize cabos de alimentação, fichas ou tomadas danificados ou soltos.
- Não toque no cabo de alimentação com as mãos molhadas e não o puxe para o retirar.
- Não dobre nem danifique o cabo de alimentação.
- Não toque no aparelho com as mãos molhadas.
- Evite que a ligação à rede elétrica escorregue ou salte.
- Utilize a ligação à rede elétrica apenas com a autorização do fabricante.
- Certifique-se de que nenhum líquido, como água, entre no aparelho.

## INSTRUÇÕES DE

Limpeza da superfície do aparelho:

- Limpe a superfície do aparelho com um pano macio umedecido com água e, em seguida, seque-o com um pano seco.

Outras observações:

- Para evitar danos na pintura ou na estrutura, não exponha o aparelho a produtos químicos, tais como solventes, gasolina, álcool, inseticidas ou agentes opacificantes.
- Evite bater no aparelho com objetos duros.
- Tenha cuidado ao ficar debaixo do aparelho.
- Não abra, repare ou modifique o aparelho sem autorização, pois as modificações não autorizadas não são cobertas pela garantia. Contacte o centro de atendimento ao cliente para quaisquer reparações.
- Se notar ruídos, odores ou vapores invulgares, desligue imediatamente o aparelho da tomada e contacte o centro de atendimento ao cliente.
- Se o dispositivo não for utilizado durante um longo período de tempo, remova o adaptador e o cartão de memória e guarde-os num local seco.



## POSICIONAMENTO ÓTIMO DOS

Coloque a estação interna o mais longe possível de aparelhos elétricos, como televisores e routers.

Posicione-a num local aberto, longe de paredes. Quanto mais alta for a colocação, melhor será a recepção.

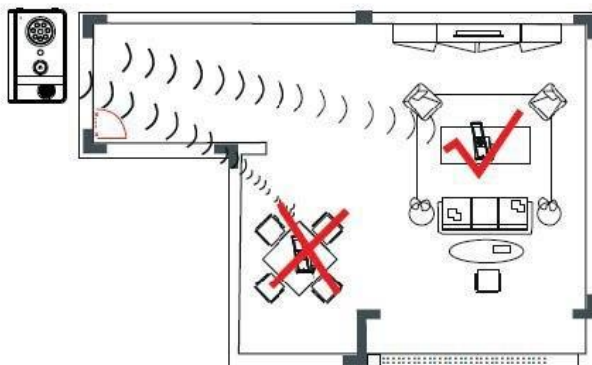
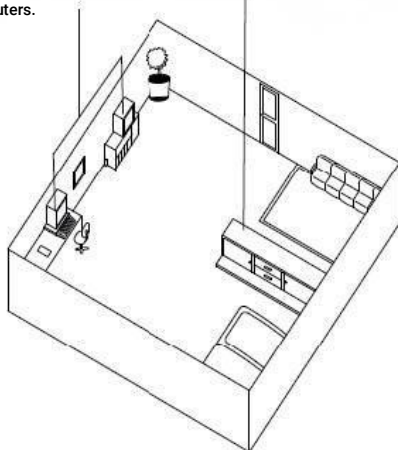



## TORNE-SE UM PARCEIRO!

Se é instalador ou electricista, registe-se e beneficie das condições de revendedor!

contos superiores



Des



Reembols



Prazo  
de  
entrega  
curto