



INTERPHONE VIDÉO SANS FIL
AV- VTF 07

GOLIATH

Veillez suivre les instructions du manuel d'utilisation pour une installation et un test corrects. Si vous avez des questions, n'hésitez pas à contacter notre service clientèle.

Notre entreprise se consacre à l'innovation et à l'amélioration de ses produits. Des modifications peuvent être apportées sans préavis. Les illustrations fournies sont uniquement à titre indicatif. En cas de différence, veuillez vous référer au produit réel.

Veillez à ce que le produit et les piles soient éliminés séparément des déchets ménagers. Lorsque le produit arrive en fin de vie et doit être éliminé, veuillez contacter les autorités locales et l'apporter aux points de collecte désignés afin d'éviter les dommages environnementaux et sanitaires causés par une élimination inappropriée. Nous encourageons vivement le recyclage et la réutilisation des ressources matérielles.

Contenu de la livraison	4
Station intérieure.....	5
Station extérieure.....	8
Connexion des stations intérieure et extérieure.....	1.
Menu principal	13
Remarques concernant l'installation et l'utilisation	28
Consignes de sécurité.....	29
Positionnement optimal des appareils.....	31

After you have unpacked your product, make sure that all the parts listed below are present. If any parts are missing or damaged, please contact your dealer immediately.

Station extérieure

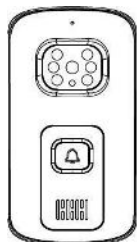

Station de



Couvercle de



Couvercle



Support



Vis



Tournevis

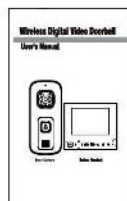

Manuel



Adaptateur

Station intérieure

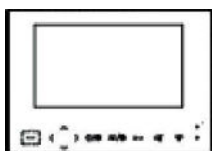

Moniteur



Batterie au



s relatives à l'adaptateur secteur Vis de



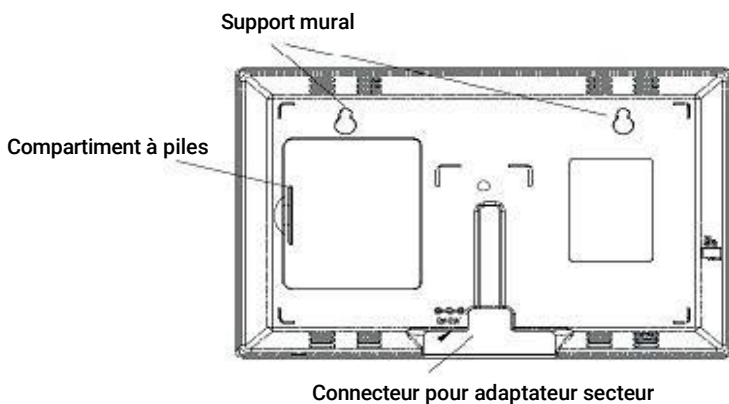
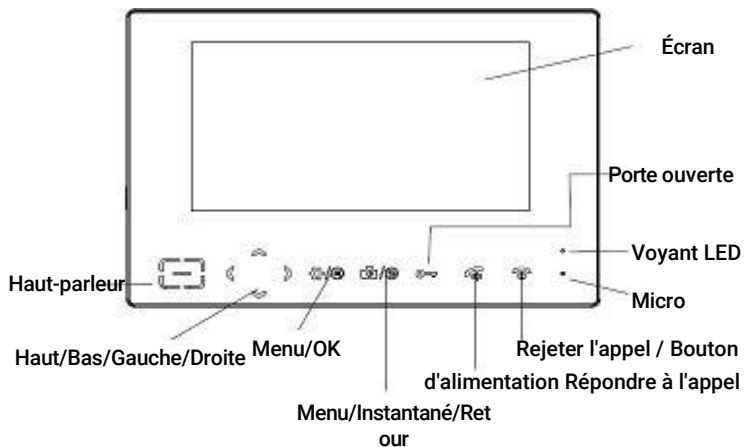

Insertion des piles

La batterie lithium rechargeable (3,7 V, 2500 mAh) est fournie avec votre moniteur d'intérieur. Veuillez installer la batterie avant utilisation.

1.

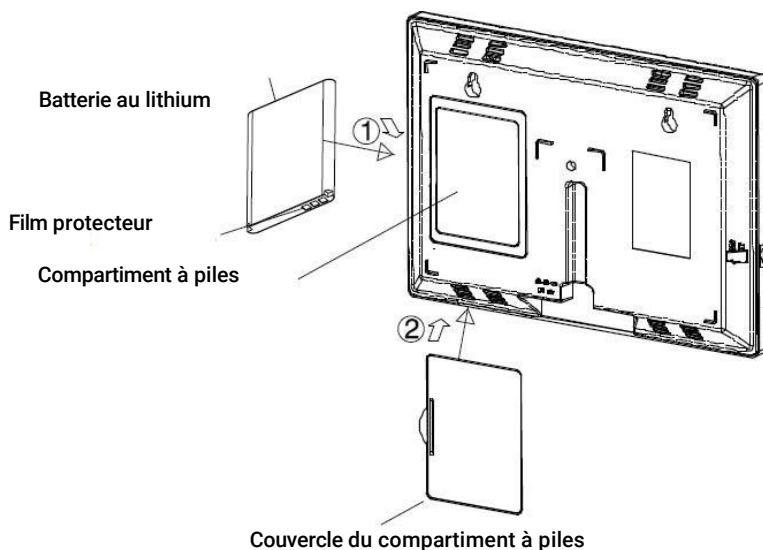

2. Insérez la pile en respectant la polarité indiquée (+ / -).

3. Fermez ensuite le couvercle du compartiment à piles.

Remarques :

1. Pour activer la pile, veuillez retirer le film protecteur avant utilisation.

2. La pile doit être remplacée si elle ne retrouve pas sa pleine capacité après avoir été rechargée. capacité après recharge.

3. Lors du remplacement de la batterie, veuillez à utiliser une batterie lithium rechargeable de haute qualité. N'utilisez jamais d'autres batteries rechargeables ou des piles alcalines classiques.

4. La batterie rechargeable est destinée à servir d'alimentation de secours pour l'écran. En cas de coupure de courant, elle aura une autonomie d'environ 12 heures.

Installation de la station intérieure

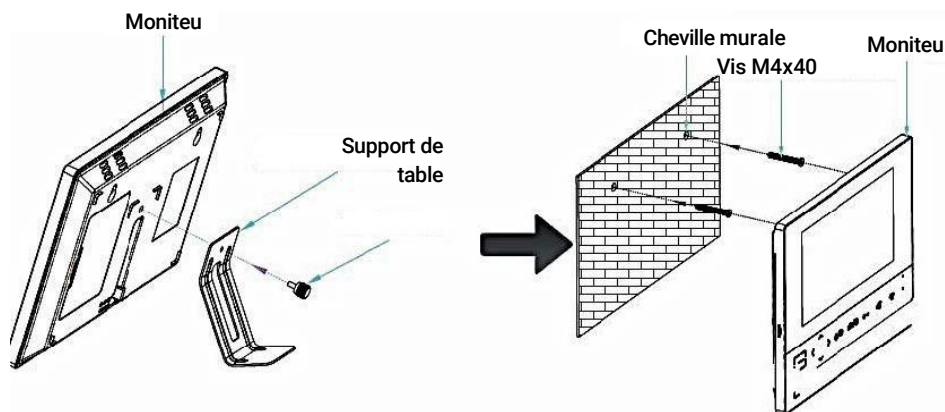

Remarque importante :

Le moniteur d'intérieur doit être complètement chargé pendant environ 5 heures avant la première utilisation.

Instructions d'installation : La hauteur d'installation de l'écran sur le mur doit être comprise entre 145 et 160 cm.

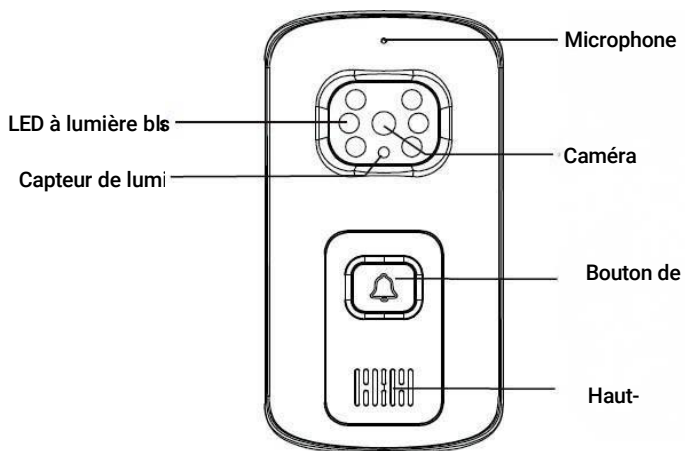

Insertion des piles

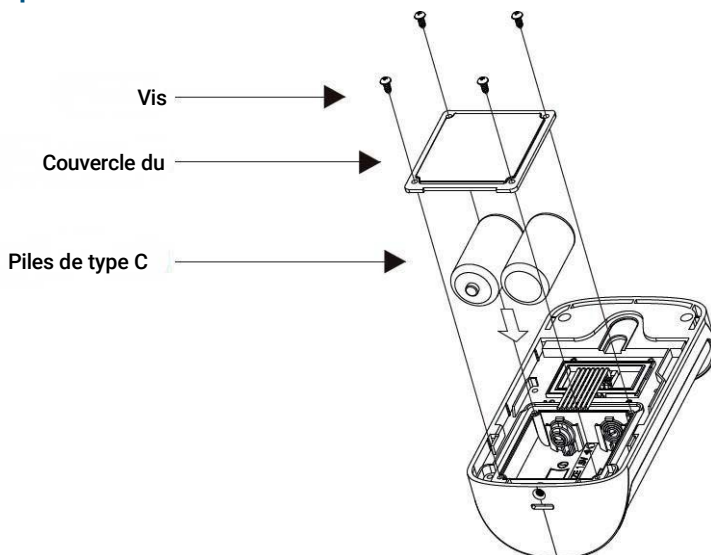

1. Insérez deux piles C de 1,5 V (non fournies) dans le compartiment à piles ou branchez l'appareil à un adaptateur secteur 12 V CC pour allumer la caméra de porte.
2. Vissez fermement le couvercle du compartiment à piles.

Connexions de la station extérieure

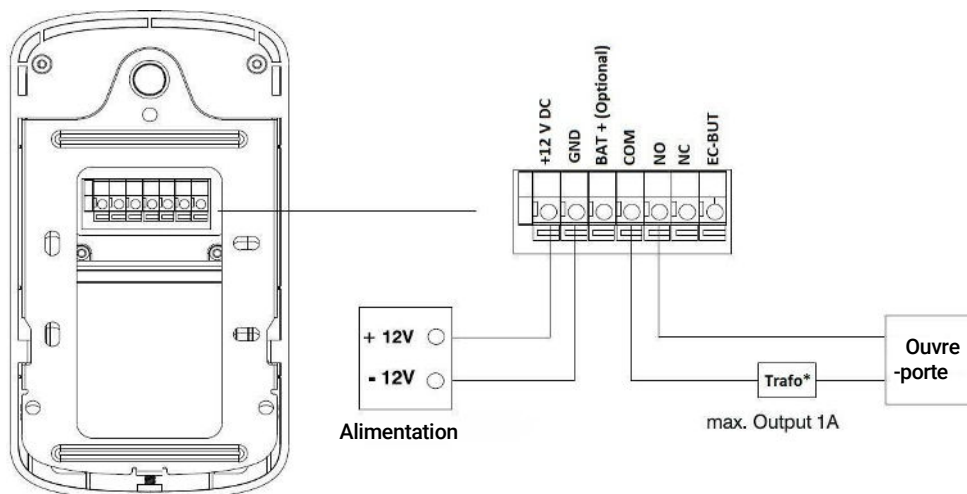

Remarque :

La caméra de porte peut fonctionner soit avec des piles, soit avec l'adaptateur secteur. N'utilisez pas les piles et l'adaptateur secteur en même temps. Si la caméra de porte est alimentée par l'adaptateur secteur, la fonction de surveillance est disponible. Si la caméra de porte est alimentée par des piles, la station est en mode économie d'énergie et la fonction de surveillance n'est pas disponible. Désactivez le mode économie d'énergie pour la surveillance (voir page 12).

Installation de la station extérieure

1. Après avoir raccordé le câble à la borne de connexion, fixez le couvercle du compartiment à câbles.

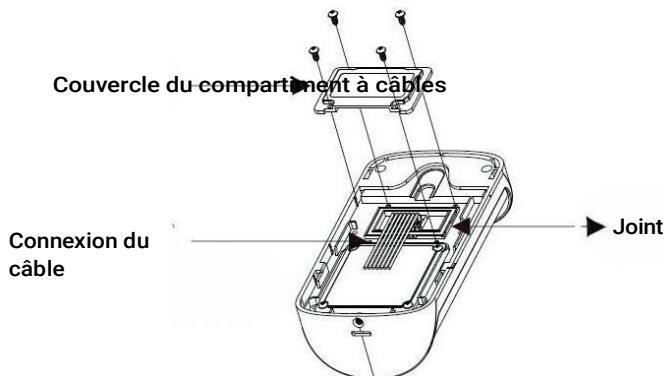

2. Choisissez un emplacement approprié pour la caméra de porte. Veillez à tenir compte de la taille moyenne des visiteurs. Percez des trous pour fixer le support au mur. Accrochez la caméra de porte au support. Fixez la caméra de porte au support à l'aide de vis et terminez l'installation.

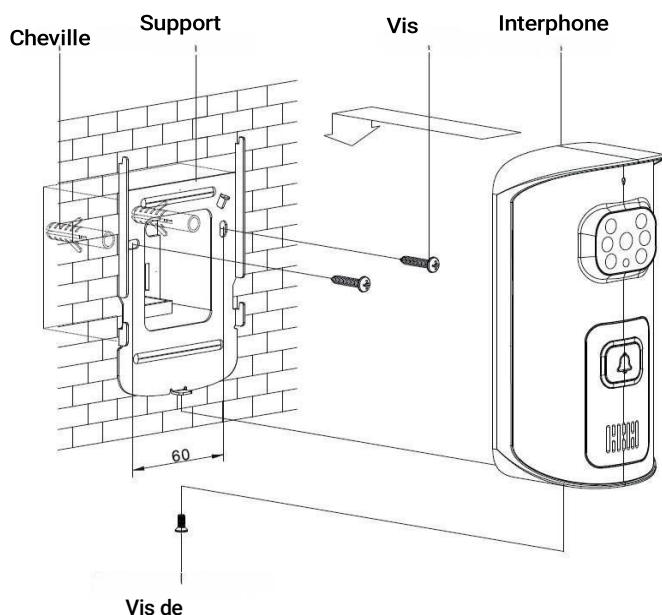

CONNEXION ENTRE LA STATION

1. Appuyez d'abord sur le bouton d'enregistrement situé dans le compartiment à piles de la caméra de porte à l'aide d'un petit tournevis ou d'un objet similaire. Vous entendrez un son semblable à « di » et le rétroéclairage du bouton d'appel s'allumera.
Accédez ensuite au menu principal du moniteur, sélectionnez le menu d'enregistrement, appuyez sur la touche haut ou bas pour sélectionner la caméra de porte (1 ou 2 sont sélectionnables) que vous souhaitez connecter, puis appuyez sur le bouton « OK » pour confirmer les paramètres. La caméra de porte recherchera alors automatiquement le moniteur intérieur à enregistrer. Si le moniteur intérieur émet un bip, cela signifie qu'il a été enregistré avec succès.

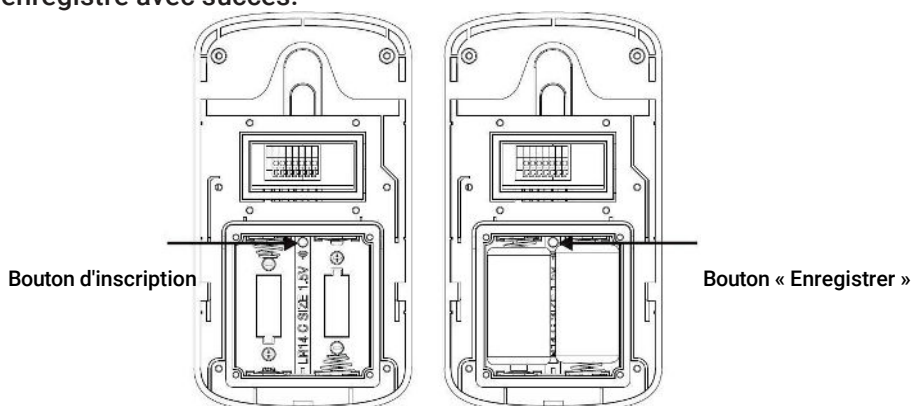

2. Si vous accédez au menu principal puis sélectionnez le menu d'enregistrement, le système bascule vers l'interface utilisateur suivante, indiquant que le moniteur intérieur a été enregistré avec succès.



CONNEXION ENTRE LA STATION

3. Si vous souhaitez supprimer l'enregistrement, vous pouvez appuyer sur OK. L'écran affiche une corbeille. Appuyez sur OK pour confirmer.



Remarques :

1. L'enregistrement de la caméra de porte peut prendre jusqu'à 60 secondes.
2. L'enregistrement du moniteur intérieur peut prendre jusqu'à 20 secondes.
3. Le produit peut prendre en charge un maximum de 2 caméras de porte et 2 moniteurs intérieurs.

Mode économie d'énergie

1. La station de porte est automatiquement en mode économie d'énergie lorsqu'elle fonctionne avec des piles ; vous pouvez désactiver ce mode. Appuyez sur le bouton d'enregistrement pendant 3 secondes pour mettre la caméra de porte en mode enregistrement. Appuyez à nouveau sur le bouton d'enregistrement pendant 3 secondes. La caméra de porte émet un son « bi-bi-bi » et passe du mode économie d'énergie au mode consommation d'énergie. La fonction de surveillance pour le moniteur intérieur est alors disponible.
2. En mode enregistrement, appuyez sur le bouton d'enregistrement pendant 3 secondes. La caméra de porte émet un bip et passe du mode consommation d'énergie au mode économie d'énergie. Dans ce cas, la fonction de surveillance n'est pas disponible.

Mise en marche

Pour allumer le moniteur intérieur, appuyez sur le bouton marche/arrêt et maintenez-le enfoncé. Une fois le moniteur allumé, le système passe à l'interface utilisateur suivante :



Remarque :

Si la batterie du moniteur intérieur est insuffisante, un symbole d'avertissement s'affiche et un signal d'avertissement est émis. Le moniteur intérieur s'éteint automatiquement. Vous devez le recharger.

Appuyez sur « Menu / OK » sur le moniteur intérieur pour accéder au menu principal :

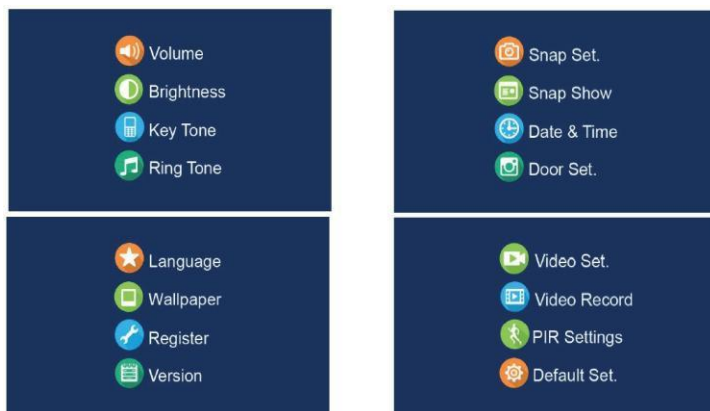

Volume



Cette fonction vous permet de régler le volume pendant un appel (9 niveaux peuvent être réglés).

1. Appuyez sur le bouton « Haut » ou « Bas » pour sélectionner le menu « Volume », puis appuyez sur le bouton OK du moniteur intérieur.
2. Appuyez sur « Haut » ou « Bas » pour sélectionner le volume d'appel (9 niveaux réglables), puis appuyez sur « Gauche » ou « Droite » pour le régler.
3. Appuyez sur « Haut » ou « Bas » pour sélectionner le volume de la sonnerie (9 niveaux réglables), puis appuyez sur « Gauche » ou « Droite » pour le régler.
4. Si vous souhaitez régler la durée de la sonnerie, vous pouvez appuyer sur « Haut » ou « Bas » pour sélectionner la durée de la sonnerie (1 à 30 secondes) et sur « DROITE » ou « GAUCHE » pour l'ajuster.
5. Si la durée de la sonnerie est réglée sur 0 seconde, le moniteur intérieur est mis en sourdine.
6. Appuyez sur OK pour enregistrer les paramètres et revenir au menu précédent.

Remarque :

Vous pouvez également utiliser les boutons GAUCHE ou DROITE de l'écran d'accueil pour régler le volume de la sonnerie.

Luminosité

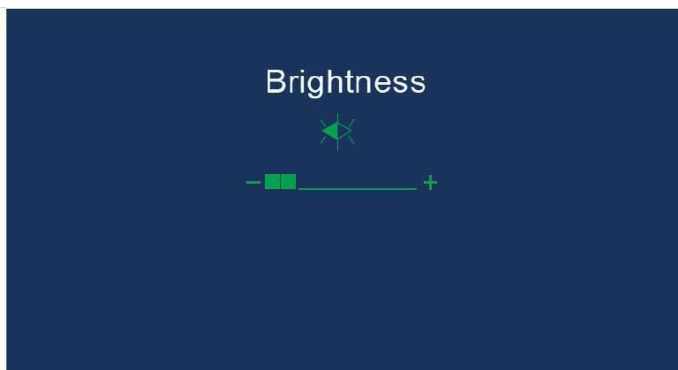

Cette fonction vous permet de régler la luminosité (9 niveaux peuvent être définis).

1. Appuyez sur « Haut » ou « Bas » pour sélectionner le menu de luminosité, puis appuyez sur OK.
2. Appuyez sur gauche ou droite pour sélectionner le niveau de luminosité souhaité. Chaque fois que vous appuyez sur gauche ou droite, le moniteur intérieur s'affiche avec le niveau de luminosité sélectionné.
3. Appuyez sur OK pour enregistrer les paramètres et revenir au menu précédent.

Remarque :

Vous pouvez également utiliser les boutons « Haut » ou « Bas » pour régler la luminosité en mode veille.

Tonalité des touches



Le moniteur intérieur émet une tonalité à chaque fois qu'un bouton est enfoncé. Vous pouvez désactiver les tonalités des touches. Dans certaines situations d'erreur, un signal d'avertissement retentit si un bouton incorrect est enfoncé.

1. Appuyez sur haut ou bas pour sélectionner le menu « Tonalité des touches », puis appuyez sur « OK ».
2. Appuyez sur la touche haut ou bas pour sélectionner « On » ou « Off » afin d'activer ou de désactiver la fonction.
3. Appuyez sur OK pour enregistrer les paramètres et revenir au menu précédent.

Sonnerie



Cette fonction vous permet de modifier la sonnerie du moniteur intérieur (trois sonneries sont disponibles).

1. Appuyez sur la touche haut ou bas pour sélectionner le menu « Sonnerie », puis appuyez sur OK pour confirmer.
2. Appuyez sur la touche haut ou bas pour sélectionner la sonnerie de votre choix. Chaque fois que vous appuyez sur la touche haut ou bas, le moniteur intérieur émet un son au volume sélectionné.
3. Appuyez sur OK pour enregistrer les paramètres et revenir au menu précédent.

Paramètres pour les instantanés



1. Appuyez sur la touche haut ou bas pour sélectionner le menu « Paramètres instantanés », puis appuyez sur OK.
2. Appuyez sur la touche haut ou bas pour sélectionner « Activé » ou « Désactivé » afin d'activer ou de désactiver la fonction.
3. Appuyez sur OK pour enregistrer les paramètres et revenir au menu précédent. Grâce à la fonction « Instantané automatique », la caméra prend automatiquement une photo du visiteur lorsqu'il appuie sur le bouton d'appel de la caméra de la porte. Vous pouvez facilement afficher cette photo sur le moniteur intérieur.

Remarques :

1. Pendant l'appel, vous pouvez prendre une photo du visiteur en appuyant sur le bouton instantané et l'enregistrer sur le moniteur intérieur.
2. Pendant la surveillance, vous pouvez prendre une photo de la vue en appuyant sur le bouton instantané et l'enregistrer sur le moniteur intérieur.
3. Le moniteur peut enregistrer jusqu'à 100 photos. Les plus anciennes sont automatiquement supprimées si plus de 100 photos sont enregistrées sur le moniteur intérieur.

Affichage des photos



Dans ce menu, vous pouvez afficher ou supprimer les photos que vous avez prises. Le numéro de la caméra de la porte et l'icône d'appel manqué de la caméra de la porte s'affichent en haut des photos.

1. Appuyez sur la touche haut ou bas pour sélectionner le menu « Affichage des photos ».
2. Appuyez sur OK, puis sur la touche gauche ou droite pour afficher les photos.
3. Si vous souhaitez supprimer la photo, utilisez le bouton gauche ou droit pour sélectionner la photo, puis appuyez sur OK. L'écran affiche une corbeille. Appuyez sur OK pour confirmer la suppression de l'image.
5. Après un signal d'avertissement, la photo suivante s'affiche.
6. Appuyez sur « Retour » pour revenir au menu précédent.

Date et heure

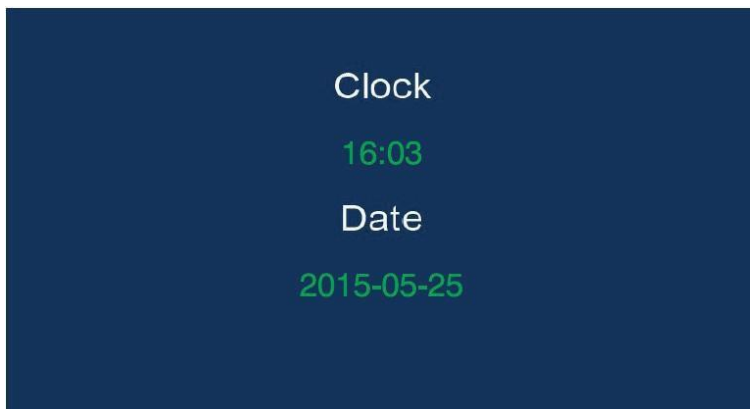

1. Appuyez sur haut ou bas pour sélectionner le menu « Date et heure », puis appuyez sur OK pour sélectionner.
2. Si vous souhaitez régler l'heure, vous pouvez appuyer sur la touche gauche ou droite pour sélectionner l'heure ou les minutes, puis appuyer sur la touche haut ou bas pour régler.
3. Si vous souhaitez sélectionner la date, vous pouvez appuyer sur la touche gauche ou droite pour sélectionner l'année, le mois ou le jour, puis appuyer sur la touche haut ou bas pour régler.
4. Appuyez sur OK pour enregistrer les paramètres et revenir au menu précédent.

Remarques :

1. Utilisez le format 24 heures pour l'heure et le format AAAA-MM-JJ pour la date.
2. La date et l'heure doivent être réglées à l'avance pour garantir l'affichage correct de l'heure sur le moniteur intérieur.
3. Si vous remplacez la pile, vous devez régler à nouveau l'heure et la date.
4. L'ordre de réglage de la date et de l'heure est le suivant : heure - minute - année - mois - jour.

Réglages de la porte

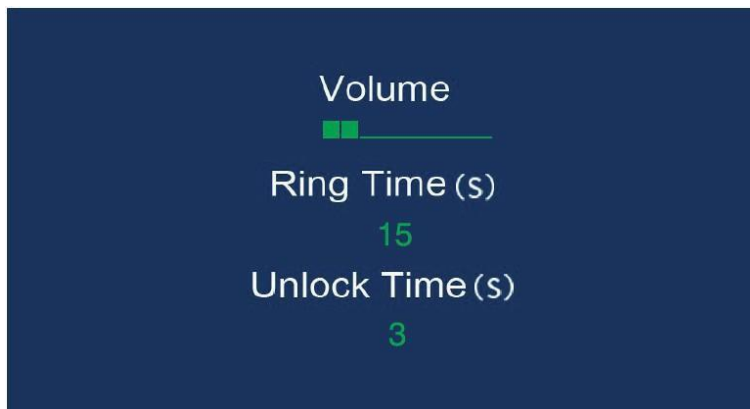

1. Appuyez sur la touche haut ou bas pour sélectionner le menu « Réglages de la porte », puis appuyez sur OK.
2. Si vous souhaitez régler le volume de la caméra de la porte, vous pouvez appuyer sur les touches haut ou bas pour sélectionner « Volume », puis appuyer sur les touches gauche ou droite pour le régler (9 niveaux sont disponibles).
3. Si vous souhaitez régler la durée de la sonnette, vous pouvez appuyer sur les touches haut ou bas pour sélectionner la durée de la sonnette (vous pouvez choisir entre 1 et 15 secondes. Si deux moniteurs intérieurs sont connectés à une caméra de porte et que les durées des deux moniteurs intérieurs sont différentes, la durée la plus courte sera utilisée), puis appuyez sur les touches gauche ou droite pour régler.
4. Si la durée de la sonnette est réglée sur 0 seconde, la caméra de porte n'émettra aucun son lorsque le bouton d'appel sera enfoncé.
5. Si vous souhaitez régler la durée de déverrouillage, vous pouvez appuyer sur les touches haut ou bas pour sélectionner « Durée de déverrouillage » (vous pouvez choisir entre 1 et 9 secondes), puis appuyer sur les touches gauche ou droite pour régler.
6. Appuyez sur OK pour enregistrer les paramètres et revenir au menu précédent.

Remarque :

Si deux moniteurs intérieurs sont connectés à une caméra de porte, les paramètres de ces deux moniteurs intérieurs doivent être identiques.

Langue



1. Appuyez sur la touche haut ou bas pour sélectionner le menu « Langue », puis appuyez sur OK.
2. Appuyez sur le bouton haut ou bas pour sélectionner la langue appropriée (0 - anglais, 1 - néerlandais, 2 - polonais, 3 - allemand, 4 - français, 5 - italien, 6 - portugais, 7 - espagnol, 8 - russe, 9 - turc).
Italien, 6 - Portugais, 7 - Espagnol, 8 - Russe, 9 - Turc).
3. Appuyez sur OK pour enregistrer les paramètres et revenir au menu précédent.

Fond d'écran

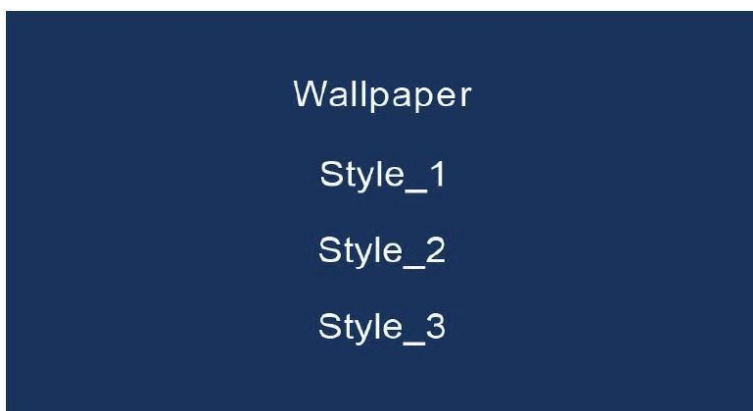

Vous pouvez sélectionner différentes images d'arrière-plan.

Paramètres vidéo

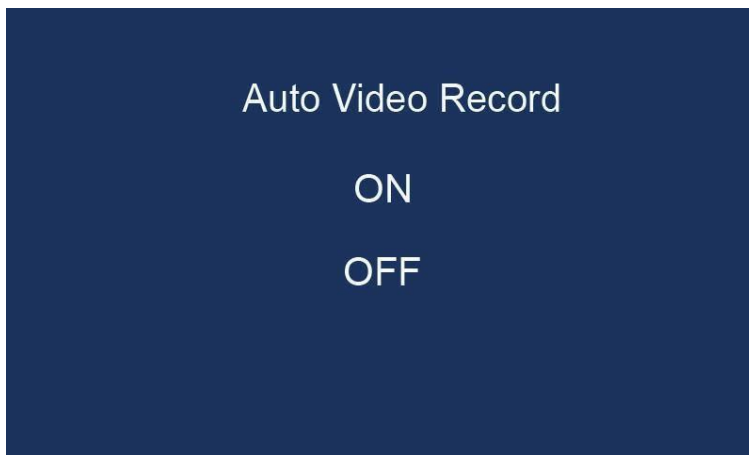

1. Appuyez sur la touche haut ou bas pour sélectionner le menu « Paramètres vidéo », puis appuyez sur OK pour sélectionner.
2. Appuyez sur la touche haut ou bas pour sélectionner « Activé » ou « Désactivé » afin d'activer ou de désactiver la fonction.
3. Appuyez sur OK pour enregistrer les paramètres et revenir au menu précédent. Grâce à cette fonction « Enregistrement vidéo automatique », la caméra enregistre automatiquement la vidéo du visiteur lorsqu'il appuie sur le bouton d'appel de la caméra de la porte. Vous pouvez facilement visionner cet enregistrement sur le moniteur intérieur.

Remarques :

1. Pendant l'appel/la surveillance, la caméra peut enregistrer la vidéo du visiteur et la sauvegarder sur le moniteur.
2. Jusqu'à 1 000 enregistrements peuvent être enregistrés sur le moniteur intérieur. La durée maximale d'enregistrement est de 75 secondes.

Enregistrement vidéo

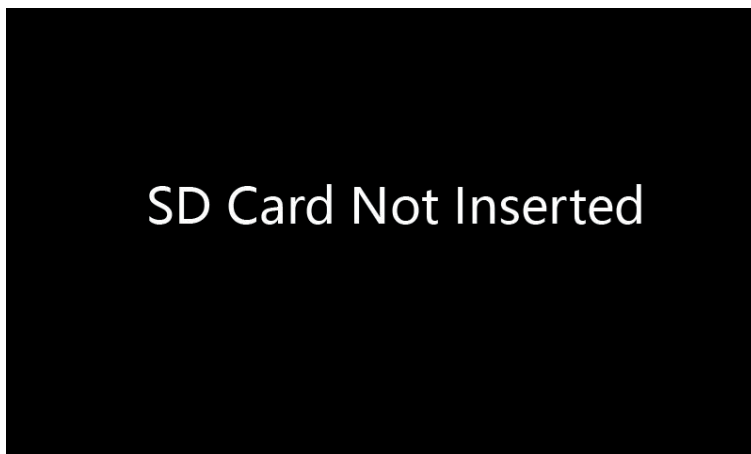

Appuyez sur le bouton haut ou bas pour sélectionner le menu « Enregistrement vidéo », puis appuyez sur OK pour sélectionner. Une carte SD doit être insérée, sinon l'interface utilisateur suivante apparaîtra. Si la carte SD est insérée, une icône de carte SD apparaîtra dans le coin supérieur droit de l'écran d'accueil.

Vous pouvez visionner ou supprimer l'enregistrement vidéo dans ce menu.

1. Appuyez sur la touche haut ou bas pour sélectionner le menu « Afficher les enregistrements ».
2. Appuyez sur OK, puis sur la touche haut ou bas pour afficher l'enregistrement.
3. Si vous souhaitez supprimer l'enregistrement, utilisez les touches haut ou bas pour le sélectionner, puis appuyez sur OK. L'écran affiche une corbeille. Appuyez sur OK pour confirmer.
4. Après un signal d'avertissement, l'écran suivant s'affiche.
5. Appuyez sur Retour pour revenir au menu précédent.

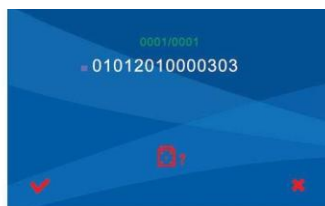
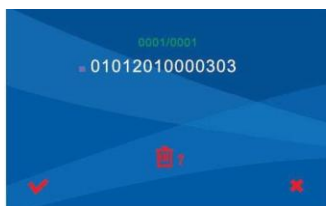

Réglage d'usine

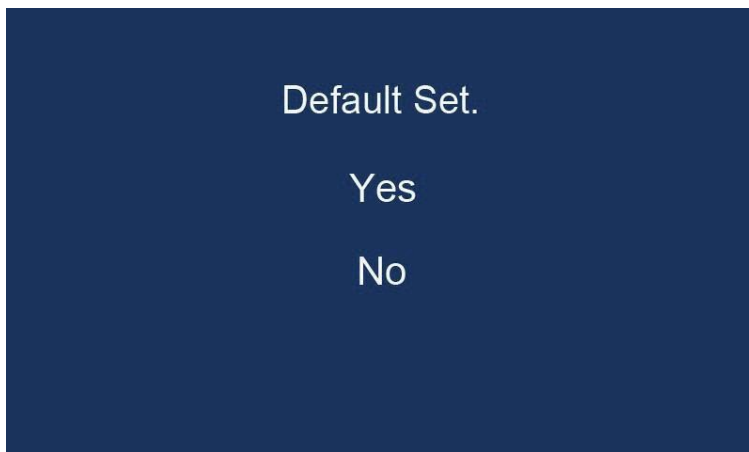

Cette fonction vous permet de réinitialiser le moniteur intérieur aux réglages d'usine par défaut.

1. Appuyez sur les touches haut ou bas pour sélectionner le menu « Réglages d'usine », puis appuyez sur OK.
2. Appuyez sur Haut ou Bas pour sélectionner « Oui » ou « Non » afin d'activer ou de désactiver la fonction.
3. Appuyez sur OK pour enregistrer les paramètres et revenir au menu précédent.
Résultat : après la réinitialisation, le moniteur intérieur revient en mode veille.

Remarque :

Si vous réinitialisez le moniteur intérieur, tous les paramètres seront réinitialisés aux paramètres d'usine par défaut.

Fonctionnement

Moniteur

Pour la fonction de surveillance, l'écran LCD affiche automatiquement le menu correspondant en fonction de la caméra de porte enregistrée.

1. En mode veille, appuyez sur OK.
2. Avec une caméra de porte enregistrée, le moniteur intérieur passe directement en mode surveillance.
3. Si deux caméras de porte sont enregistrées, l'écran LCD affiche « Moniteur 1# » et « Moniteur 2# ». Vous pouvez appuyer sur les touches haut ou bas pour sélectionner les caméras souhaitées, puis appuyer sur OK.
4. En mode surveillance, appuyez sur le bouton de réponse pour passer en mode interphone.

Remarque :

La durée de surveillance peut aller jusqu'à 45 secondes.

Alarme

Si quelqu'un retire la caméra de porte de son support, la caméra de porte et le moniteur intérieur émettent tous deux une alarme sonore. La caméra de porte appelle d'abord le moniteur intérieur principal. Si le moniteur principal ne répond pas, la caméra de porte appelle le moniteur intérieur secondaire. Dans ce cas, le bouton d'appel de la caméra de porte est invalide. Appuyez sur « Accepter » ou « Raccrocher » sur le moniteur intérieur pour arrêter les alarmes sonores.

Remarques :

1. La durée de l'alarme peut aller jusqu'à 5 minutes.
2. Pendant l'alarme, la caméra de porte ne peut être connectée qu'à un moniteur intérieur.

Appel vers le moniteur intérieur

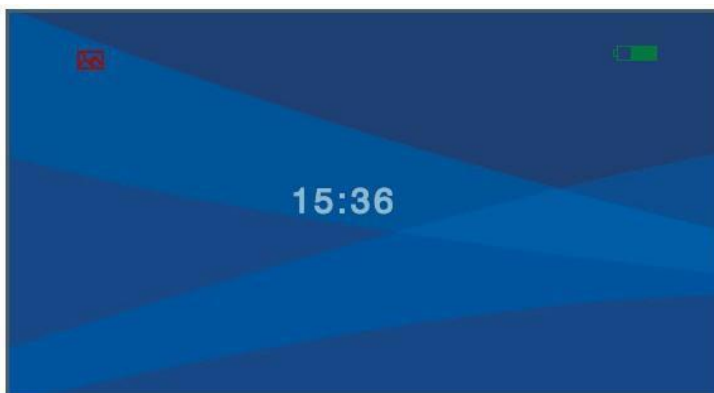

Lorsque le visiteur appuie sur le bouton d'appel de la caméra de porte, le moniteur intérieur correspondant sonne et l'image du visiteur apparaît sur le moniteur intérieur.

1. Si le propriétaire ne souhaite pas répondre, il appuie sur Rejeter pour annuler l'appel.
2. Une fois que le propriétaire a appuyé sur le bouton Accepter, le moniteur cesse de sonner. L'appel commence alors. Appuyez sur Rejeter pour mettre fin à l'appel.
3. Si la caméra de porte appelle le moniteur intérieur et que personne ne répond à la sonnerie, elle revient au menu principal. L'icône clignotante d'appel manqué s'affiche en haut à gauche pour rappeler à l'utilisateur de visualiser les images. L'icône clignotante peut être annulée en appuyant sur le bouton « Fin » dans le menu principal ou en affichant l'image dans le « Snap Show ».

Remarques :

1. L'icône d'appel manqué s'affiche lorsque la fonction Auto Snap est activée.
2. La durée de la sonnerie peut aller jusqu'à 30 secondes.
3. L'appel peut durer jusqu'à 45 secondes. L'appel se termine automatiquement après 45 secondes.

Ouverture de la porte

Pendant l'appel ou la surveillance, appuyez sur le bouton « Ouvrir la porte » pour déverrouiller la porte.

Rétroéclairage

1. Si la caméra de porte est alimentée en 12 V CC, le rétroéclairage du bouton d'appel s'allume.
2. Si la caméra de porte est alimentée par batterie, le rétroéclairage du bouton d'appel est désactivé.
3. Le rétroéclairage clignote pendant l'enregistrement, l'appel, l'alarme, la surveillance et l'interphone.

Remarque

Pendant l'appel, l'alarme ou la surveillance, lorsque la caméra de porte est en mode d'économie d'énergie sur batterie, le rétroéclairage du bouton d'appel est éteint et ne clignote pas.

INSTRUCTIONS D'INSTALLATION ET

Étant donné que la fréquence de fonctionnement de ce produit est de 2,4 GHz et que la longueur d'onde est courte, et que le signal sans fil a une faible pénétration, l'appareil peut être perturbé par d'autres produits utilisant la même fréquence. Pour garantir une communication fluide, veuillez noter les points suivants :

1. Il est préférable d'installer la caméra de porte dans un endroit protégé de la pluie et du vent. Évitez d'exposer les objectifs de la caméra à la lumière directe du soleil.

Ne placez pas la caméra de porte directement sur une porte de sécurité métallique, car le métal peut bloquer le signal. La caméra de porte peut être installée sur un mur à proximité.

2. Comme le produit dispose d'une transmission en ligne droite, essayez de minimiser les obstacles entre la caméra de porte et le moniteur intérieur. Les obstacles affaiblissent le signal. Si des obstacles affectent la portée de transmission, essayez de raccourcir la distance entre l'émetteur et le récepteur si cela répond aux exigences d'utilisation. La situation d'atténuation du signal suivante se produit généralement lors de la transmission à travers divers obstacles :

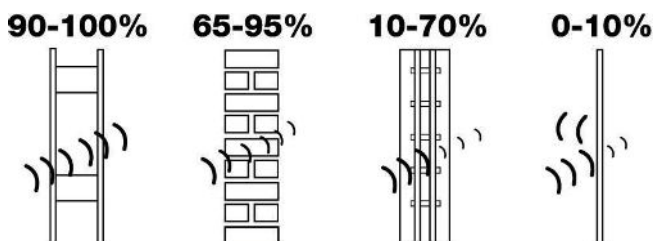

3. Ne placez pas de produits utilisant la même fréquence, tels que des routeurs, des appareils Bluetooth et des fours à micro-ondes, à proximité de notre appareil afin d'éviter les interférences et de ne pas réduire la distance de communication. Si le nombre de murs entre la caméra extérieure et le moniteur intérieur rend la transmission inefficace, ajustez la position des deux appareils afin de réduire le nombre de murs entre eux sur une distance horizontale. Si la caméra extérieure communique avec le moniteur intérieur, la communication peut être moins efficace si quelqu'un passe entre les deux appareils. Le moniteur intérieur ne doit pas être placé dans un endroit bas ou dans un coin.

CONSIGNES DE

Pour assurer votre sécurité et celle des autres et pour protéger votre appareil contre tout dommage, veuillez lire les informations suivantes avant de l'utiliser.

N'installez pas l'appareil dans les endroits suivants :

- Évitez de placer l'appareil dans des environnements chauds et humides ou à proximité de champs magnétiques, tels que les transformateurs de générateurs électriques ou les aimants.
- Tenez l'appareil à l'écart des appareils de chauffage tels que les radiateurs électriques ou les récipients contenant des liquides.
- N'exposez pas l'appareil à la lumière directe du soleil et ne le placez pas à proximité de sources de chaleur, car cela pourrait entraîner une décoloration ou une déformation.
- Assurez-vous que l'appareil est installé dans une position stable afin d'éviter tout dommage matériel ou blessure en cas de chute.

Prévention des chocs électriques, des incendies et des explosions :

- N'utilisez pas de cordon d'alimentation, de fiche ou de prise endommagés.
- Ne touchez pas le cordon d'alimentation avec les mains mouillées et ne le débranchez pas en tirant dessus.
- Ne pliez pas et n'endommagez pas le câble d'alimentation.
- Ne touchez pas l'appareil avec les mains mouillées.
- Empêchez le raccordement au secteur de glisser ou de rebondir.
- N'utilisez le raccordement au secteur qu'avec l'autorisation du fabricant.
- Veillez à ce qu'aucun liquide, tel que de l'eau, ne pénètre dans l'appareil.

CONSIGNES DE

Nettoyage de la surface de l'appareil :

- Nettoyez la surface de l'appareil avec un chiffon doux humidifié à l'eau, puis essuyez-le avec un chiffon sec.

Remarques supplémentaires :

- Pour éviter d'endommager la peinture ou le boîtier, n'exposez pas l'appareil à des produits chimiques tels que des solvants, de l'essence, de l'alcool, des insecticides ou des agents opacifiants.
- Évitez de heurter l'appareil avec des objets durs.
- Soyez prudent lorsque vous vous tenez sous l'appareil.
- N'ouvrez pas, ne réparez pas et ne modifiez pas l'appareil sans autorisation, car les modifications non autorisées ne sont pas couvertes par la garantie. Veuillez contacter le service clientèle pour toute réparation.
- Si vous remarquez des bruits, des odeurs ou des vapeurs inhabituels, débranchez immédiatement l'appareil et contactez le service clientèle.
- Si l'appareil n'est pas utilisé pendant une longue période, retirez l'adaptateur et la carte mémoire et rangez-les dans un endroit sec.



POSITIONNEMENT OPTIMAL DES

Placez la station intérieure aussi loin que possible des appareils électriques tels que les téléviseurs et les routeurs.

Placez-la dans un endroit dégagé, loin des murs. Plus elle est placée en hauteur, meilleure sera la réception.

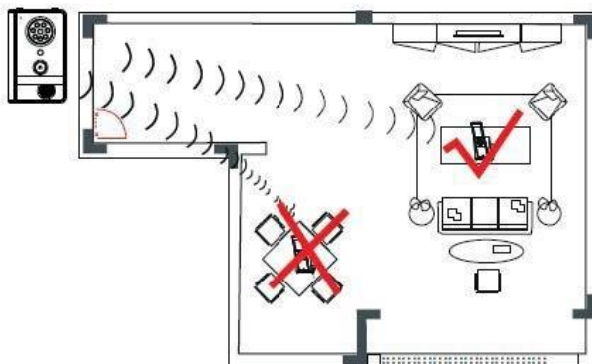
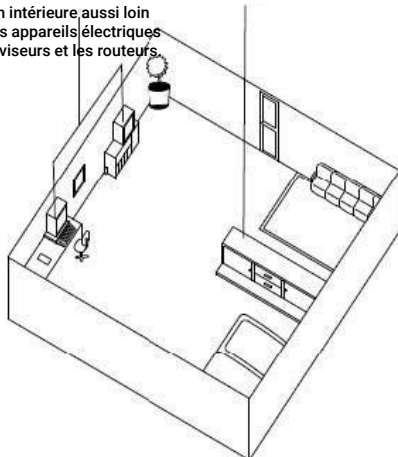



DEVENEZ PARTENAIRE !

Si vous êtes installateur ou électricien, inscrivez-vous
et bénéficiez de vos conditions de revendeur !

mises exceptionnelles



Re



Cashback



Délais
de
livraison
courts